

wissner-
bosserhoff

bonsigna

Kastmeubilair



„Op oudere leeftijd leert men veel,
wat men tijdens de jeugd
niet wilde begrijpen.“

Karl Julius Weber

Veranderingen in de persoonlijke omgeving houden vele uitdagingen in voor oudere en zorgbehoevende bewoners. Het steunen van de mensen in hun wensen en noden bij hun verzorging is daarom een door wissner-bosserhoff duidelijk gedefinieerd doel. Het middelpunt van een leefbare leefwereld wordt daarbij gevormd door de thuissituatie – of het nu nog in de eigen woning is, dan wel in het een verzorgingstehuis – ook de plaats waar de mensen zichzelf en hun eigen stijl kunnen verwezenlijken. Met het kastmeubelprogramma bonsigna maakt wissner-bosserhoff van een bewonerskamer een aangename leefruimte: functioneel en stijlvol door een tijdloos en qua vormgeving mooi design. Samen met de innovatieve verzorgingsbedden en nachtkastjes vormt de bewonerskamer een stijlvol en harmonisch geheel.

bonsigna |

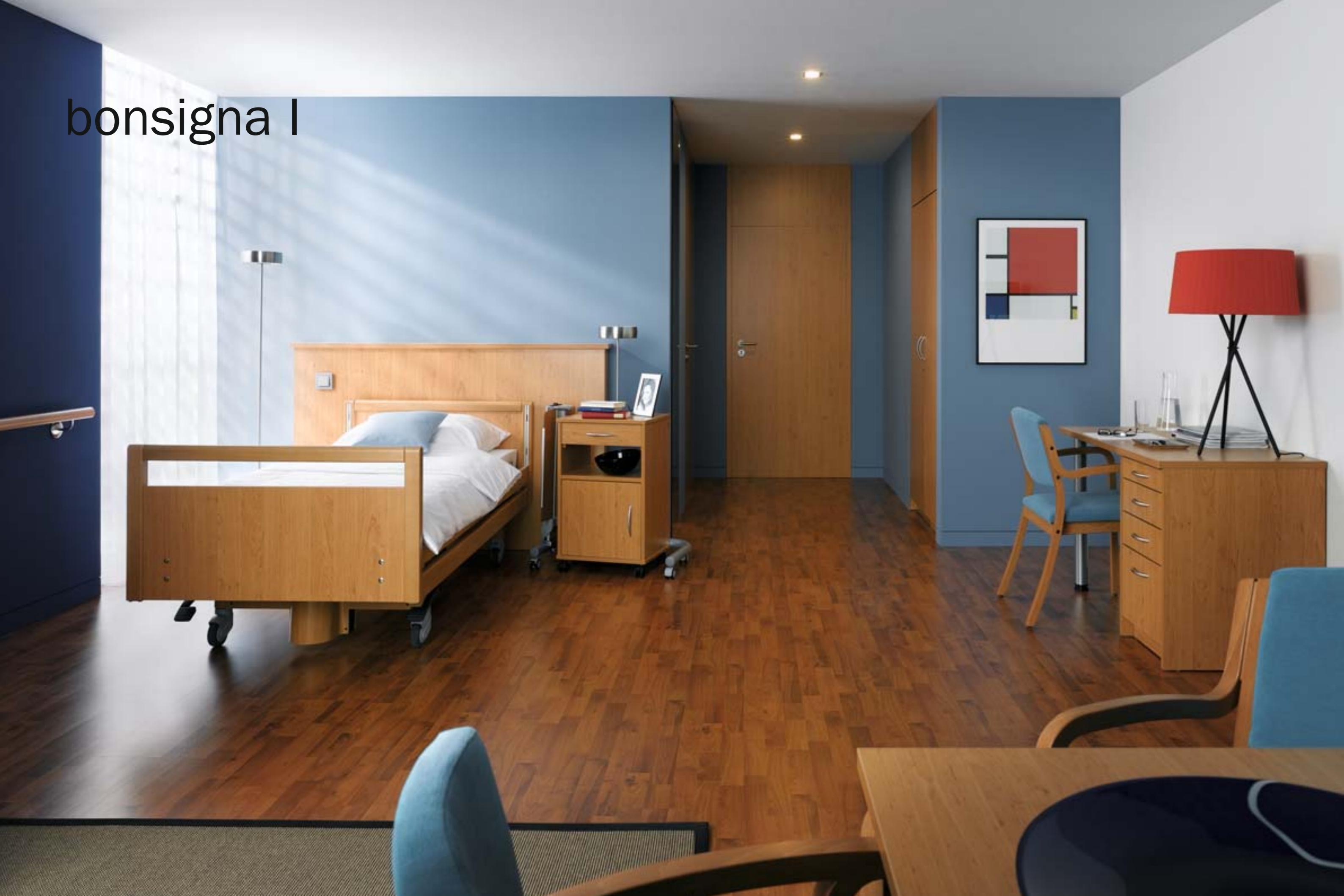



01



02

„Wat zou er van mij geworden zijn,
als ik niet altijd de noodzaak zou hebben gevoeld,
respect voor anderen te hebben.“

Johann Wolfgang von Goethe



Vorige pagina Verpleegkamer met verpleegbed estetica nova G09 met nachtkastje vt 2 en server s3 aangevuld met een één kast basic evenals het bureau S1 uit het programma bonsigna I en zitmeubels van het programma belforma
01 bonsigna I als ruimtebesparende inbouwkast
02 Handgreep – passend bij het verpleegbeddesign – heeft effectief bijgedragen aan de voorkoming van valpartijen in bewonerskamers
Rechter pagina voor een aangename sfeer, extra opslagruimte en comfort zorgt een bureau, op de foto met een armleunstoel AL-B in „els goud/rood“

De voorheen sober gehouden verpleegbedden en nachtkastjes worden met het kastmeubelprogramma bonsigna I tot een moderne woonwereld gecombineerd. Elegant door een gelijkmatige rechtlijnigheid accentueert bonsigna I de duidelijke vormen van dit programma. De rechte lijnen van het kastmeubel zijn geschikt voor inbouw in reeds aanwezige nissen in de bewonerskamer.

bonsigna I



bonsigna II





01



02



Vorige pagina inrichtings-
voorbeeld met het verpleeg-
bed contempora, nachtkastje
vivo E3, bureau en aan de
wand hangende commode
in notelaar linker pagina kleding-
kast bonsigna II comfort, type
A met twee deuren, open
middenvak en twee laden
01 wandpanelen in ver-
schillende patronen en vormen
bieden een karakteristieke
en individuele stijl
02 ergonomisch gevormde
designhandgrepen zijn
optioneel

„Het is veel waardevoller, steeds
het respect van mensen te hebben
dan zo nu en dan hun bewondering.“

Jean-Jacques Rousseau

Met veel zorg en met het oog op de grootste functionaliteit zijn bonsigna-meubels ontstaan, die op flexibele wijzen aan de eisen van de verzorging van alledag voldoen. Met eenvoudige, hoogwaardige details brengt bonsigna II waardigheid en gerieflijkheid in de bewonerskamers, zonder daarbij de economische componenten uit het oog te verliezen. Kledingkasten en commodes met effectieve randentechniek en voorzien van ronde poten resp. kwartronde poten, zorgen voor individualiteit en stijl. Bovendien kan men kiezen uit een veelvoud aan nuttige en voor senioren passende uitrustingen, evenals uit een ruime selectie handvaten.

bonsigna II



01



02

01 Het afgeronde kranprofil van de bonsigna II commodes biedt veel opslagruimte en laat zich dankzij de lichte ronding goed invoegen in het totaalbeeld van de kamer

02 De afgeronde zijafscherming met kwartrondingen geeft de commode K3 een elegante verschijningsvorm

03 Commode bonsigna II, type K2 met vier doorlopende lades

Rechter pagina De aan de wand hangende commode K4 met ronde poten biedt veel beenvrijheid, de ruimte onder de commode is goed schoon te maken



03

De lijn van kastmeubels bonsigna II beschikt over een uitgelezen spectrum aan mooie dressoirs. Het geronde commodekranprofil fungeert als effectief design- en stijlelement in harmonie met de kledingkasten bonsigna II en de nachtkastjeserie vivo. Schuiflades en deuren in verschillende formaten zorgen voor individualiteit. Blikvanger en functioneel hoogtepunt van de dressoirfamilie: een aan de wand hangende commode met voor senioren geschikte en gebruiksvriendelijke schuiflades en schoonmaakvriendelijk vrij van de vloer.

bonsigna II



kledingkasten

bonsigna I voor één of twee bewoners



01



02

De kast- en bedmeubelfamilie bonsigna omvat één- en tweepersoonskasten in de breedtes 1,00 -1,50m. De éénpersoonskast "basic" met een breedte van 1,00m kan naar keuze in 1/3-2/3 of 1/2-1/2-verdeling worden gekozen. Is er behoefte aan meer ruimte, dan biedt de éénpersoonskast "comfort" met een breedte

van 1,50m de bewoner meer ruimte voor kleren en persoonlijke voorwerpen. De éénpersoonskast "comfort" is in twee varianten verkrijgbaar – naar keuze met open of gesloten middendeel. Twee kledingstangen bieden de bewoner voldoende plaats voor zijn garderobe.

De tweepersoonskasten uit het bonsigna-programma bieden de bewoner een groot vak met kledingstang en een ruimte voor hoeden, evenals steeds drie legplanken voor wasgoed. Aangezien de kasten af te sluiten zijn, blijft ook bij gebruik van één kast door twee bewoners de privésfeer bewaard.



03



04



05



06

- 01 Éénpersoonskast "basic" zonder afsluitprofiel
- 02 Éénpersoonskast basic – inrichting met 1/3 - 2/3-verdeling en een vak voor waardevolle spullen
- 03 Éénpersoonskast comfort type A met recht kranprofiel evenals een halfhoge deur in het open middengedeelte
- 04 Éénpersoonskast comfort type A, één kant met legplanken, één kant met kledingstang
- 05 Tweepersoonskast met recht afsluitprofiel
- 06 Tweepersoonskast – inrichting met schoenenlade

details

bonsigna I



Rechtlijnig en zonder franje overtuigt bonsigna I door soberheid en spaarzaamheid. De kastvariant zonder kransprofiel is vooral geschikt voor inbouwnissen. Als alternatief ten behoeve van een optische opwaardering kan een recht afsluitprofiel worden gekozen. Kransen en randen zijn uitgerust met een hoogwaardige en duurzame ABS-finish.

- 01** Kast met ABS-rand en zonder er op liggend afsluitprofiel
- 02** Kast met ABS-randen en recht kransprofiel
- 03** Desgewenst kunnen de kasten ook in nissen incl. blinding worden ingebouwd
- 04** Een uittrekbaar schoenvak (optie) is onopvallend in de kastbodem geïntegreerd



04

commodes en bureau

bonsigna I

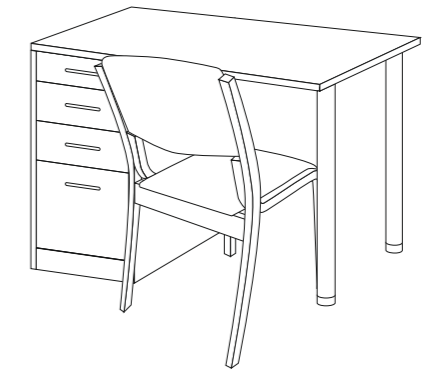

- 05** Bureau S1 met vier schuiflades en twee in de hoogte verstelbare metaalpoten
- 06** Commode K2 met vier doorlopende uitschuifbare delen
- 07** Commode K1 met twee schuiflades en twee deuren
- 08** Commode K3 met vier uitschuifbare delen in het midden en twee deuren



Al naar de beschikbare plaats en de behoefte aan opslagruimte biedt bonsigna I de passende dressoirs voor elke inrichting. Commodes met deuren en smalle schuiflades, evenals alternatieve dressoirkasten met brede schuiflades zijn in verscheidene maten verkrijgbaar.

Een bureau zorgt voor additioneel bewonercomfort, al bijna zoals in een hotel of zoals thuis. De consequent toegepaste stijlelementen van de bonsigna meubelfamilie zorgen voor ambiance „uit één stuk“.

kledingkasten

bonsigna II voor één of twee bewoners



01



02

De kastmeubelfamilie bonsigna II staat voor een sfeer van welbevinden zoals thuis. Daarvoor zorgen niet alleen randen met kwart-ronde en cirkelvormige poten, maar ook de afgeronde afsluitprofielen passend bij elke nachtkast- en verpleegbedserie. Afhankelijk van de beschikbare ruimte zijn éénpersoonskasten in comfort- resp. basic-uitvoering verkrijgbaar. Comfort-kasten zijn als alternatief met

een schap en uitschuifbare laden uitgerust of met drie deuren. Optioneel is een geïntegreerd vak voor waardevolle spullen, een schoenvak of een geïntegreerde verlichting, evenals drie handgreepvarianten. Voor kamers met een tweepersoonsbezetting zijn overeenkomstige kasten met afzonderlijk afsluitbare deuren verkrijgbaar.



03



04



05



06



07



08

- 01** Éénpersoonskast comfort type A met afgerond kransprofiel en verlichting, evenals twee laden in het midden
- 02** Éénpersoonskast comfort type A, binnenindeling met twee hanggedeeltes voor kleding, in het midden twee laden en vier legplanken
- 03** Éénpersoonskast basic met afgerond kransprofiel, ergonomische designhandgrepen, alsmede metaalvoeten
- 04** Éénpersoonskast basic, 1/2-1/2-binnenindeling, met schoenenlade in het kastpatroon
- 05** Éénpersoonskast comfort type B met afgerond kransprofiel en ergonomische designhandgrepen
- 06** Éénpersoonskast comfort type B, binnenindeling met twee hanggedeeltes voor kleding en het middendeel met legplanken
- 07** Tweepersoonskast met afgerond kransprofiel en verlichting, alsmede ergonomische designhandgrepen
- 08** Tweepersoonskast, binnenindeling met steeds een deel voor kledingstangen en drie legplanken voor de bewoner

details

bonsigna II

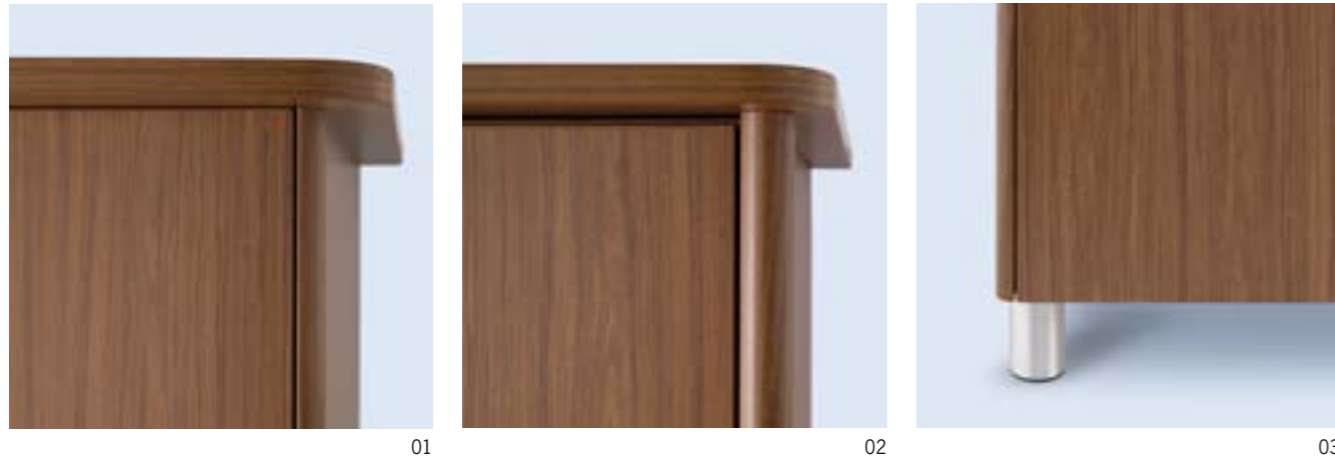

01

02

03

- 01** Kast met afgerond kransprofiel en kwartronde verschijningsvorm
- 02** Kast met afgerond kransprofiel en ronde poten
- 03** In plaats van doorlopende zijwanden met tussenliggende sokkels kunnen ook metalen voeten worden gekozen
- 04** De binnenlade biedt veel ruimte voor bijv. schoenen
- 05** Royale schuiflades geven de bewoner verdere opslagruimte

De ronde vormelementen van de bonsigna II geven de bewonerskamer een herkenbare elegantie en atmosfeer. Aluminium voeten zorgen voor een modern design en vrije ruimte boven de vloer. Ook de binnenindeling blijkt bijzonder praktisch. Voor schoenen en persoonlijke spullen bieden de van boven toegankelijke schuiflades meer dan genoeg opslagruimte met groot gebruiksgemak. Voor het overzicht en betere oriëntering zorgen de optioneel geïntegreerde verlichtingselementen.



04



05

commodes en bureau

bonsigna II



01

02

- 01** Commode K2 met vier doorlopende lades en ergonomische designhandgrepen
- 02** Aan wand opgehangen commode K4 met vier lades en ergonomische designhandgrepen
- 03** Commode K1 met twee lades en twee deuren
- 04** Commode K3 met vier lades in het middengedeelte en twee deuren
- 05** Bureau S1 met vier schuiflades en twee in de hoogte verstelbare metalen voeten

De bonsigna II commodefamilie beschikt over vier types dressoirs met deur- en ladevarianties al naar behoefte en smaak. Qua verschijningsvorm en functionaliteit opvallend in de dressoir-serie is een aan de wand opgehangen commode met voor senioren geschikte grijphoogte en optimaal ruimtegebruik. De bodemvrijheid onder de hangcommode zorgt voor optimale hygiëne in de bewonerskamer. Een bureau zorgt voor extra gemak en opslagruimte.

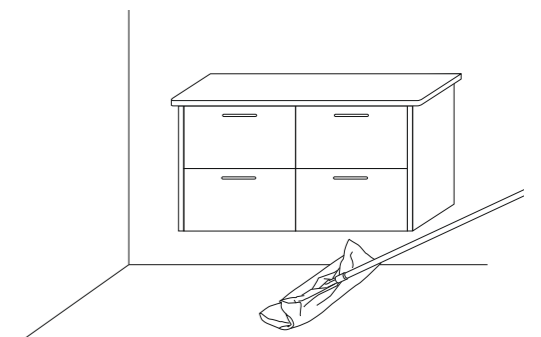

03

04

05



uitrusting en accessoires

bonsigna I en II

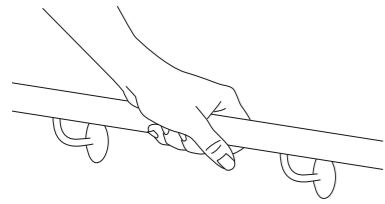

01



02



03

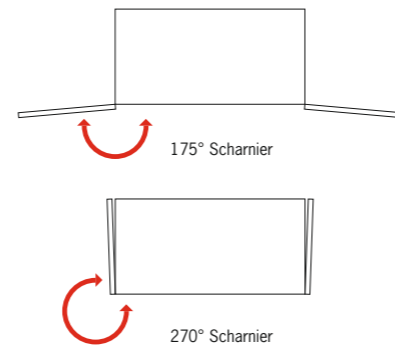

01 Handlijsten in de lengtes 40, 80 en 120 cm geleiden de bewoners veilig in de kamer

01 Standaard worden de bonsigna-kasten met 175° scharnieren uitgerust

01 Optioneel kunnen de kasten met een 270° scharnier worden gekozen, om bijv. voor rolstoelgebruikers een nog betere toegang tot de binnenkant van de kast mogelijk te maken

04 Segment-booggreep, lengte 128 mm (standaard)
05 Ergonomisch gevormde designhandgreep, lengte 192 mm (optioneel)



04



05

Opties Dankzij uitgebreide opties kan het kastmeubelprogramma bonsigna individueel worden aangepast. Voor waardevolle spullen staat de bewoner een afsluitbaar schap ter beschikking, voor schoenen en persoonlijke gebruiksvoorwerpen kunnen hoogwaardige uitschuifbare gedeeltes worden gekozen. Verschillende handgrepen voor de voorkant van de kasten maken het vastgrijpen eenvoudiger en geven de kast een individueel design.

06 Een (optioneel) schap voor waardevolle spullen geeft meer veiligheid voor persoonlijke dingen van de bewoner

07 Wandpanelen in verschillende uitvoeringen geven de bewonerskamers een eigen sfeer

Naast de innovatieve verpleegbedden van wissner-bosserhoff beantwoordt ook bonsigna aan de eisen van de deskundigen ten aanzien van het voorkomen van valpartijen. Handlijsten in verschillende lengtes geleiden de bewoners veilig naar het bed. Door de tegelijkertijd optimaal ingestelde hoogte van de commodes wordt de bewonerskamer een doorgaans veilige leefomgeving.









06

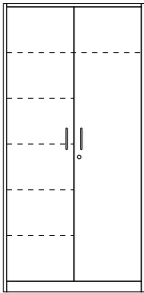
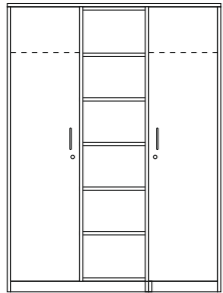
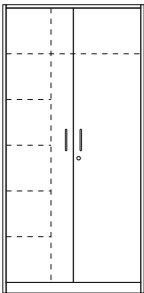
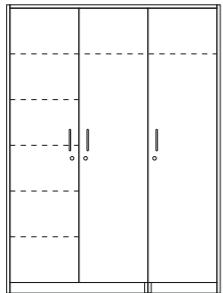
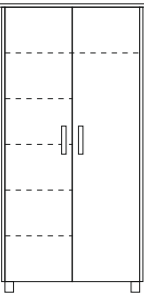
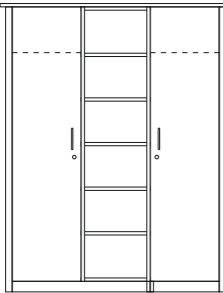
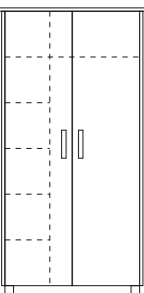
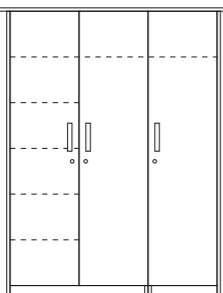
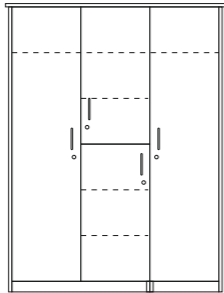
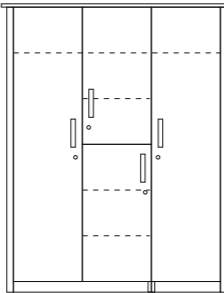
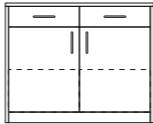
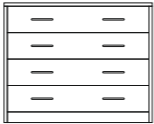
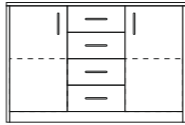
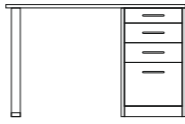
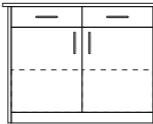
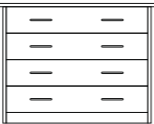
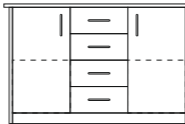
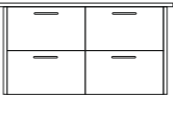
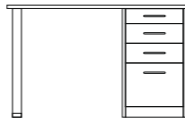

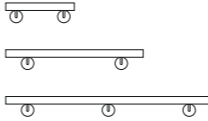
07

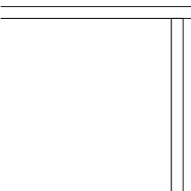
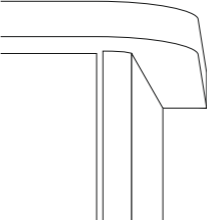
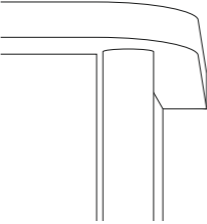
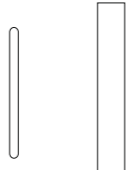

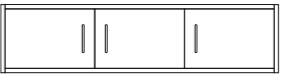
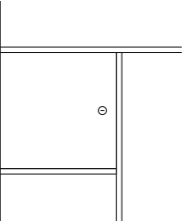
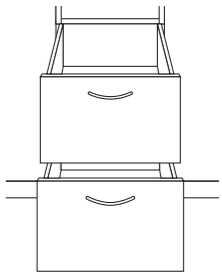
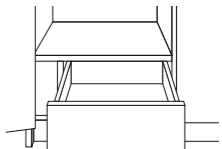
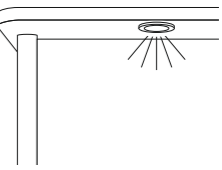
assortimentsoverzicht

Eénpersoonskast		Tweepersoonskast	Commode, Bureau	Wandpaneel	Design	Optie
<p>basic comfort</p> <p>bonsigna I</p>  <p>70-0074*</p>  <p>70-0076 Typ A**</p>  <p>70-0074*</p>  <p>70-0076 Typ B**</p> <p>bonsigna II</p>  <p>70-0075***</p>  <p>70-0084 Typ A****</p>  <p>70-0075***</p>  <p>70-0084 Typ B****</p>	 <p>70-0076**</p>  <p>70-0085****</p>	 <p>70-0078 Commode K 1 B 100cm, H 80cm, D 45cm</p>  <p>70-0079 Commode K 2 B 100cm, H 80cm, D 45cm</p>  <p>70-0080 Commode K 3 B 120cm, H 80cm, D 45cm</p>  <p>70-0081 Bureau S1 B 120cm, H 75cm, D 60cm</p>  <p>70-0086 Commode K 1 B 110cm, H 80cm, D 50cm</p>  <p>70-0087 Commode K 2 B 110cm, H 80cm, D 50cm</p>  <p>70-0088 Commode K 3 B 130cm, H 80cm, D 50cm</p>  <p>70-0089 Wandcommode K 4 B 110cm, H 63cm, D 50cm</p>  <p>70-0090 Bureau S1 B 130cm, H 75cm, D 65cm</p>	<p>bonsigna I</p>  <p>70-0082 12 cm stevig wandpaneel met recht afsluitprofiel B 170cm, H 112cm, D 12cm</p> <p>bonsigna II</p>  <p>70-0091 Smal wandpaneel en opzetstuk met ronde poten B 170cm, H 112cm, D 2,5cm</p> <p>Handlijst</p>  <p>70-0083 40cm, 80cm, 120cm</p>	<p>bonsigna I</p>  <p>Zonder afsluitprofiel</p>  <p>Recht afsluit-/kransprofiel (optioneel)</p> <p>bonsigna II</p>  <p>Afgerond kransprofiel</p>  <p>Idem, met ronde poten</p>	 <p>Designhandgreep</p>  <p>Metalen voet</p>  <p>opzetkast voor 2- en 3-deurs kasten 2-deurs B 100cm, H 45cm, D 60cm 3-deurs B 150cm, H 45cm, D 60cm</p>  <p>Kast voor waardevolle spullen</p>	 <p>Lade buiten</p>  <p>Lade binnen</p>  <p>Verlichting</p>  <p>Kwaliteit en veiligheid: Het kwaliteitsmanagement richt zich naar de bepalingen DIN EN ISO 9001:2008, DIN EN ISO 13485:2007-10.</p>

* B 100cm, H 200cm, D 60cm
 ** B 150cm, H 200cm, D 60cm
 *** B 110cm, H 200cm, D 65cm
 **** B 160cm, H 200cm, D 65cm

K02 kers R 5360

B01 beuk getint R 5313

B00 beuk natuur R 5320

A03 esdoorn R 5184

E04 els, goud/rood R 4601

N05 notelaar R 4801

Concept en vormgeving
sieger design

Druk
msp druck und medien, Mundersbach

Oplage
11/2009, Rev.2, ART.-nr.: 97-0495
wissner-bosserhoff

Geringe kleurafwijkingen zijn mogelijk.
Technische wijzigingen voorbehouden.





wissner- bosserhoff

Meubilair voor levenskwaliteit

wissner-bosserhoff GmbH

Hauptstraße 4-6
D-58739 Wickede (Ruhr)
Tel.: +49 (0)23 77 784-0
Fax: +49 (0)23 77 784-163
E-mail: info@wi-bo.de

wissner-bosserhoff N.V. Belgium S.A.

Egide Walschaertsstraat 15/15
B-2800 Mechelen
Tel.: +32 (0)15 21 08 41
Fax: +32 (0)15 29 14 64
E-mail: info@wi-bo.be

wissner-bosserhoff Nederland B.V.

Keerweer 42
NL-3316 KA Dordrecht
Tel.: +31 (0)78 652 18 50
Fax: +31 (0)78 652 18 55
e-mail: info.nl@wi-bo.de

www.wi-bo.com

Made in Germany

